

LEC-330 / LEC-540 LEJ-640 / LEF-12 補足マニュアル

本書は EUV3 インクに対応した本機の変更点と、付属マニュアルの変更点について説明しています。必ず本書をお読みください。

本機の仕様が変わりました

本機は EUV3 インクに対応したため、本機の仕様と、「セットアップガイド」「ユーザズガイド」に記載の内容が変更になりました。

はじめてインクカートリッジを取り付ける場合は、『インクカートリッジを取り付ける』(P.3) をご覧ください。

また、インクの種類を切り替えたい場合は、『インク種類を切り替える』(P.13) をご覧ください。

EUV3 インクをお使いになる前に

インクタイプの設定で「ECO-UV3」を選ぶことができます。

- ☞ 『2. SOL INK 洗浄カートリッジでプリントヘッドを洗浄する (LEC-330/540、LEJ-640)』(P.8) の手順 2
- ☞ 『2. SOL INK 洗浄カートリッジでプリントヘッドを洗浄する (LEF-12)』(P.10) の手順 2
- ☞ 『インク種類を切り替える』(P.13)

EUV3 インクをお使いになる場合は、「ECO-UV3」と表示されたインクタイプを選びます。

EUV インクをお使いになる場合は、「ECO-UV」と表示されたインクタイプを選びます。

メモ

- ・ EUVS インクモードを選んでいるときは、インクタイプは「ECO-UVS」に固定されています（変更はできません）。
- ・ EUV3 インクは、インクカートリッジに「EUV3」の表示があります。



目次

| | |
|--|----|
| 本機の仕様が変更されました..... | 1 |
| EUV3 インクをお使いになる前に..... | 1 |
| <hr/> | |
| 目次..... | 2 |
| <hr/> | |
| インクカートリッジを取り付ける | 3 |
| インクモードを選ぶ | 3 |
| カートリッジスロット用ラベルを貼る | 5 |
| インクカートリッジの取り付けかた | 6 |
| 1. 初期設定をする | 7 |
| 2. SOL INK 洗浄カートリッジでプリントヘッドを洗浄する (LEC-330/540、LEJ-640)..... | 8 |
| 2. SOL INK 洗浄カートリッジでプリントヘッドを洗浄する (LEF-12) .. | 10 |
| 3. 各色のインクカートリッジを差し込む..... | 11 |
| <hr/> | |
| インク種類を切り替える..... | 13 |
| インク切り替え時の制限事項 | 13 |
| EUV3 インクに対応したファームウェア / Roland VersaWorks のバージョン .. | 13 |
| インク種類の切り替えかた..... | 14 |
| 1. インクを抜き取る | 14 |
| 2. インクを充てんする..... | 15 |
| <hr/> | |
| EUVS / EUV3 インクの取り扱いについて..... | 17 |
| <hr/> | |

記載されている会社名、製品名は、各社の商標および登録商標です。

Copyright ©2013 Roland DG Corporation

本書の一部、もしくは全部を無断で複写・転載することを禁じます。

インクカートリッジを取り付ける

インクモードを選ぶ

プリンターをはじめてお使いになるときは、用途に応じてインクの色組み合わせ（インクモード）を選ぶ必要があります。

LEF-12の場合、この作業は不要です。『インクカートリッジの取り付けかた』（P.6）に進んでください。

| インクモード | 使用するインクカートリッジ | 使用するインクカートリッジのタイプ |
|-------------|---------------------------------|----------------------|
| グロスモード | シアン、マゼンタ、イエロー、ブラック各1本 グロス2本 | EUV インク、または EUV3 インク |
| ホワイトモード | シアン、マゼンタ、イエロー、ブラック各1本 ホワイト2本 | |
| グロス／ホワイトモード | シアン、マゼンタ、イエロー、ブラック、グロス、ホワイト各1本 | |
| EUVS インクモード | シアン、マゼンタ、イエロー、ブラック各1本 ホワイト2本 | EUVS インク |

手順

1. フロントカバーを閉める。
2. メイン電源スイッチがオンになっていたら、オフにする。
3. 以下の手順でインクモードを選ぶ。

<グロスモード>

3-1. 操作パネルの  と  を押し続けながら、メイン電源スイッチをオンにする。

3-2. 表示画面に下図が表示されたら、操作パネルから手を離す。



SET INK MODE
GLOSS INK

<ホワイトモード>

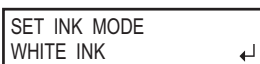

3-1. 操作パネルの  と  を押し続けながら、メイン電源スイッチをオンにする。

3-2. 表示画面に下図が表示されたら、操作パネルから手を離す。



SET INK MODE
WHITE INK

<グロス／ホワイトモード>

3-1. 操作パネルの   と  を押し続けながら、メイン電源スイッチをオンにする。

3-2. 表示画面に下図が表示されたら、操作パネルから手を離す。

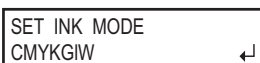

SET INK MODE
CMYKGIW

次ページに続く

インクカートリッジを取り付ける

< EUVS インクモード >

- 3-1. 操作パネルの ◀ ▶ と MENU を押し続けながら、メイン電源スイッチをオンにする。
- 3-2. 表示画面に下図が表示されたら、操作パネルから手を離す。

SET INK MODE
ECO-UVS WW ↵

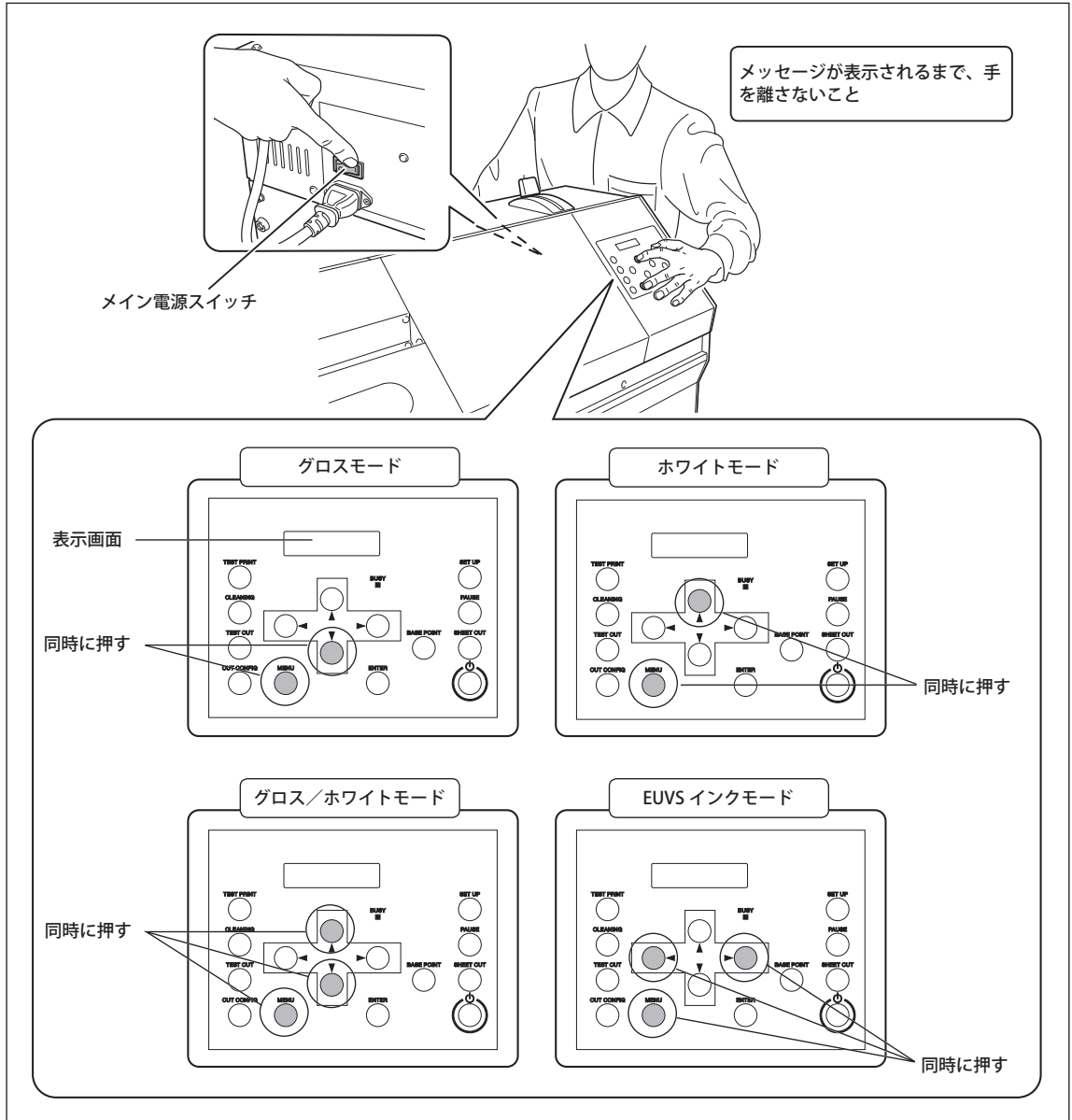

4. **ENTER** を押す。
サブ電源がオフになります。

インクモードの選択が完了しました。『カートリッジスロット用ラベルを貼る』(P.5)に進んでください。

カートリッジスロット用ラベルを貼る

※ LEF-12 の場合、この作業は不要です。『インクカートリッジの取り付けかた』（P.6）に進んでください。

手順

1. インクカートリッジカバーを開ける。

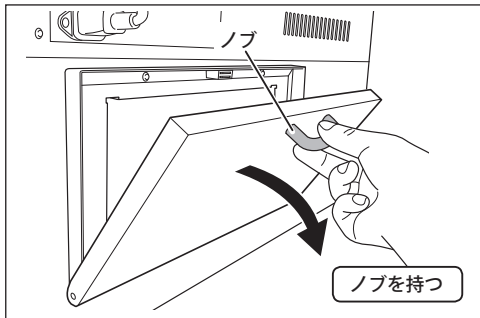

2. 選択したインクモードに合ったカートリッジスロット用ラベル（付属品）を図の場所に貼る。

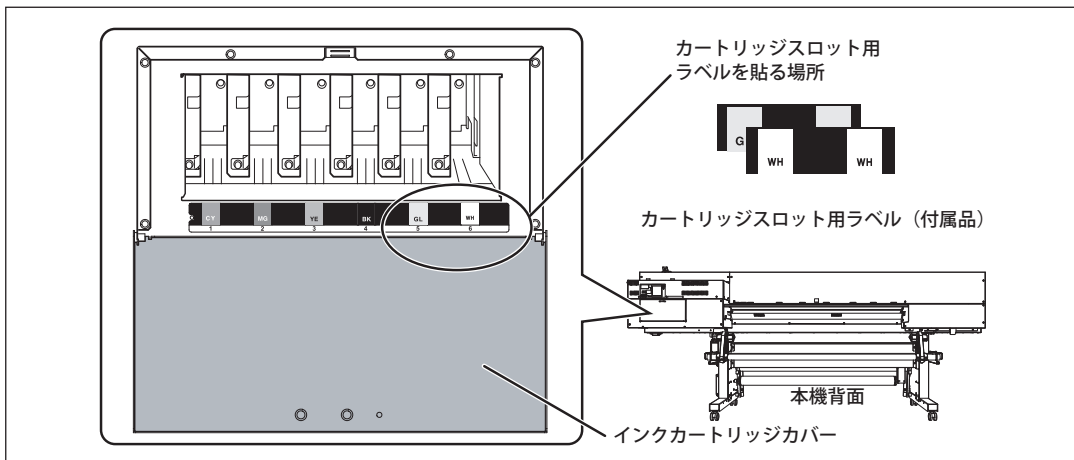

| インクモード | カートリッジスロット用ラベル |
|------------------------|----------------|
| グロスモード | |
| ホワイトモード EUVS インクモード | |
| グロス/ホワイトモード | |

※ グロス/ホワイトモードのときは、カートリッジスロット用のラベルは貼りません。

インクカートリッジの取り付けかた

はじめてインクカートリッジを取り付けるには、はじめに洗浄液でプリントヘッドを洗浄し、次に各色のインクを充てんします。この作業には SOL INK 洗浄カートリッジ 4 本必要です（LEF-12 の場合は 2 本）。

※ SOL INK 洗浄カートリッジ、及びインクカートリッジは必ず未使用のものをお使いください。

※ 指定の種類でないインクや洗浄液は絶対に使わないでください。

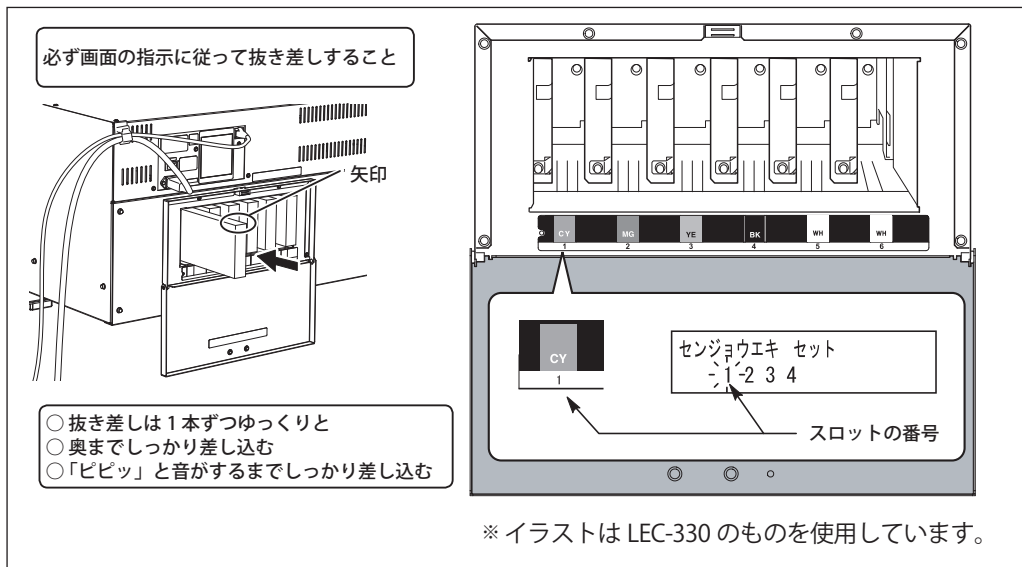

洗浄中は、何度かカートリッジを差したり抜いたりします。どれをいつ抜き差しするかは、画面に表示されます。なお、SOL INK 洗浄カートリッジに色の区別はありません。

重要

各色のインクカートリッジは、スロットに表示してある色に合わせて差し込んでください。間違ったカートリッジを差し込むと、インクが混色する可能性があります。カートリッジの差し間違えには十分注意してください。間違ったカートリッジを差し込んでインクが混色した場合には、お買い上げの販売店または弊社までご連絡ください。

1. 初期設定をする

1. **MENU** を押し続けながら、サブ電源スイッチを押す。

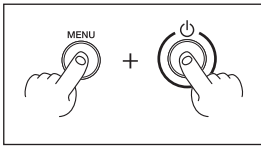

2. **▼** を押して「JAPANESE」を選択する。



3. **ENTER** を押す。

4. **▲** **▼** を押して希望の単位（長さ）を選択する。

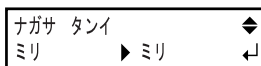

5. **ENTER** を押す。

6. **▲** **▼** を押して希望の単位（温度）を選択する。

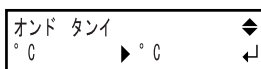

7. **ENTER** を押す。

インクカートリッジを取り付ける

2. SOL INK 洗浄カートリッジでプリントヘッドを洗浄する (LEC-330/540、LEJ-640)

※ LEF-12 の場合は、『2. SOL INK 洗浄カートリッジでプリントヘッドを洗浄する (LEF-12)』(P.10) に進んでください。

1. 選択したインクモードを確認する。



| インクモード | インクモード表示 |
|-------------|-----------------------------------|
| グロスモード | ECO-UV CMYKGIW ECO-UV3 CMYKGG |
| ホワイトモード | ECO-UV CMYKWW ECO-UV3 CMYKWW |
| グロス/ホワイトモード | ECO-UV CMYKGIW ECO-UV3 CMYKGIW |
| EUVS インクモード | ECO-UVS CMYKWW |

メモ

誤ったインクモードになっている場合は、サブ電源をオフにします。『インクモードを選ぶ』(P.3) に従って、インクモードを選び直してください。

2. ▲ ▼ を押してインクタイプを選択する。

| インクタイプ | 表示画面 |
|----------|--|
| EUV インク | <p>インクタイプ センタク ECO-UV CMYKGIW</p> |
| EUV3 インク | <p>インクタイプ センタク ECO-UV3 CMYKGIW</p> |

メモ

EUVS インクモードを選んでいるときは、インクタイプは「ECO-UVS」に固定されています (変更はできません)。

3. ENTER を押す。

4. 廃液ボトルの取り付けを確認する。

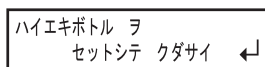

5. ENTER を押す。

6. スロット 1、2、3、4 番に SOL INK 洗浄カートリッジを差し込む。

センジョウエキ セット
1234

↓

インク ジュウテン シテイマス
>>

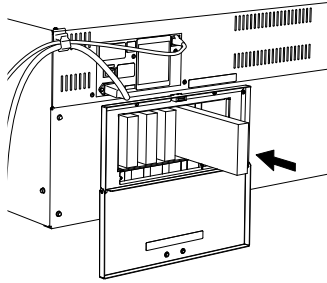

7. 以下の画面が表示されたら、SOL INK 洗浄カートリッジを抜き取る。

センジョウエキ ハズス
1234

8. 抜き取った SOL INK 洗浄カートリッジをスロット 5、6 番に差し込む。

センジョウエキ セット
56

↓

インク ジュウテン シテイマス
>>>>

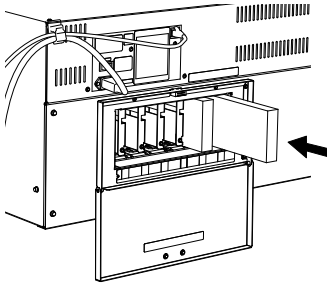

9. 以下の画面が表示されたら、SOL INK 洗浄カートリッジを抜き取る。

センジョウエキ ハズス
56

↓

インク ジュウテン シテイマス
>>>>>>>>

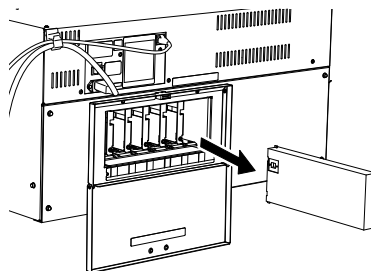





10. 以下の画面が表示されたら、廃液ボトルの取り付けを確認し、**ENTER** を押す。

ハイエキボトル フ
カクニンシテグダサイ ←

洗浄が完了しました。

2. SOL INK 洗浄カートリッジでプリントヘッドを洗浄する (LEF-12)

1.   を押してインクタイプを選択する。

| インクタイプ | 表示画面 |
|----------|---|
| EUV インク |  |
| EUV3 インク |  |

2. 廃液ボトルの取り付けを確認し、 を押す。

ハイエキボトル ラ
セットシテ クダサイ ←

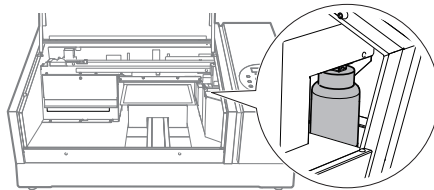

3. 表示されたスロット番号に洗浄カートリッジを差し込む。

センジョウエキ セット
12

4. 表示されたスロット番号にダミーカートリッジを差し込み、 を押す。

ダミーカートリッジ ハズス
スロット: 3, 4 ←

センジョウエキ セット
34

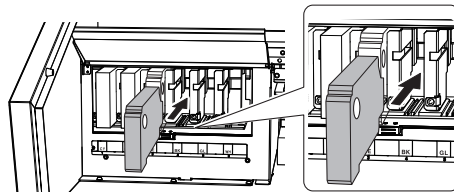

5. 下図が表示されたら、洗浄カートリッジを抜き取る。

センジョウエキ ハズス
12

6. 下図が表示されたら、ダミーカートリッジを抜き取り、 を押す。

ダミーカートリッジ ハズス
スロット: 3, 4 ←

センジョウエキ セット
34

7. 新たなスロット番号が表示されたら、抜き取った洗浄カートリッジを使って手順3～6を繰り返す。
以下のメニューが表示されるまで繰り返します。

ハイエキポトル ヲ
カクニンシテクダサイ

8. 廃液ボトルの取り付けを確認し、**ENTER** を押す。
洗浄は完了です。

3. 各色のインクカートリッジを差し込む

1. インクカートリッジを差し込む前に、すべてのインクカートリッジを 20 回（10 秒程度）振る。
インクの成分が沈殿していると、正常な色で印刷ができません。インクの成分がよく混ざるように、インクカートリッジの長さの 2 倍を目安に大きく振ります。

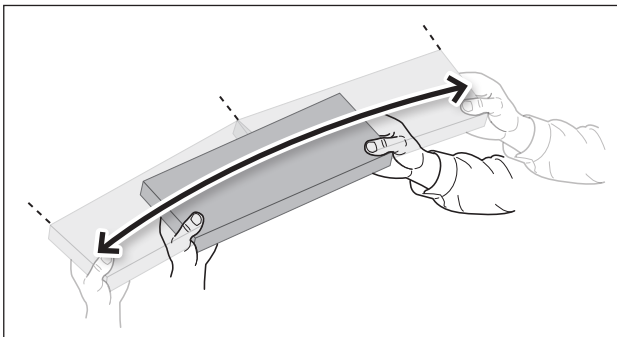

2. 各色のインクカートリッジを差し込む。

カートリッジ セット
1 2 3 4 5 6

インク ジュウテン シテイマス
>>>>>>>>>>

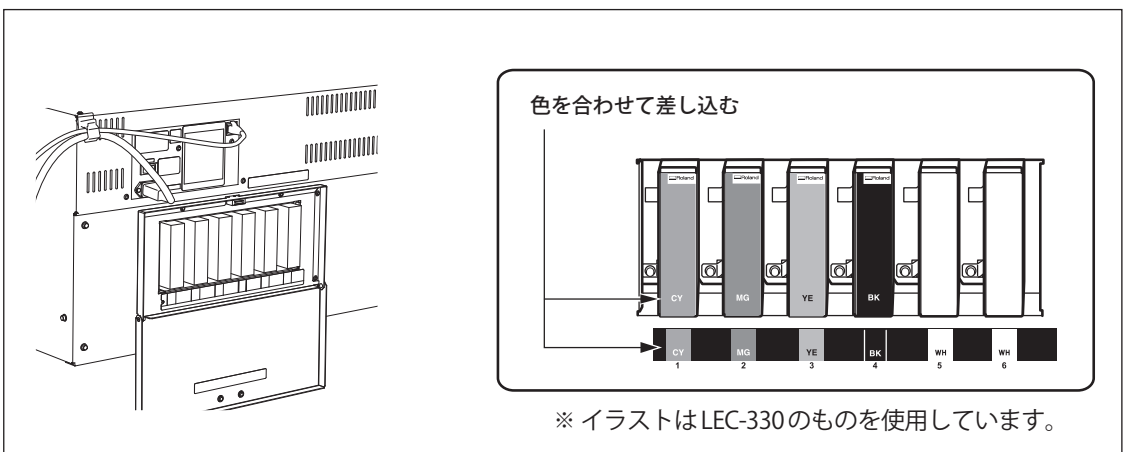

インクカートリッジを取り付ける

LEC-330/540,LEJ-640

| インクモード (LEC-330/540LEJ-640) | 使用するインクカートリッジ |
|--------------------------------|--------------------------------|
| グロスモード | シアン、マゼンタ、イエロー、ブラック各1本、グロス2本 |
| ホワイトモード | シアン、マゼンタ、イエロー、ブラック各1本、ホワイト2本 |
| EUVS インクモード | |
| グロス/ホワイトモード | シアン、マゼンタ、イエロー、ブラック、グロス、ホワイト各1本 |

LEF-12

- ・シアン、マゼンタ、イエロー、ブラック、グロス、ホワイト各1本
- ※ インクモードの選択はできません。

3. インクカートリッジカバーを閉める。

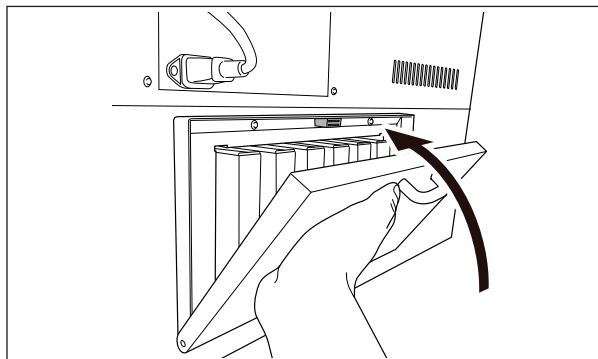

4. 廃液ボトルの取り付けを確認し、**ENTER** を押す。

ハイエキボトル ヲ
カクニンシテクダサイ ◀

以下の画面が表示されたら、インクの充てんは完了します。

シート / センタク
◀▶ロール

インクカートリッジカバーは必ず閉めておいてください

インクカートリッジカバーは、インクカートリッジに直射日光や強い照明が当たるのを防ぎます。インクカートリッジに直射日光や強い照明が当たると、インクカートリッジの中のインクが硬化してプリンタの故障につながります。インクカートリッジの交換など必要なとき以外は、必ずインクカートリッジカバーを閉めておいてください。

インク種類を切り替える

本機は、インク種類（EUV インクまたは EUV3 インク）を切り替えて使うことができます。
インク種類の切り替えには、[インク ヌキトリ] メニューを使い、インクタイプ (P.15) の設定を変更します。

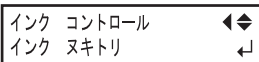

インク切り替え時の制限事項

切り替えられるインク種類は、以下の通りです。

| 切り替えるインク種類 | インクタイプの切り替え | インクモード (P.3) の切り替え |
|-------------|-------------|--------------------|
| EUV ↔ EUV3 | OK | 切り替えはできません。 |
| EUV ↔ EUVS | 切り替えはできません。 | |
| EUV3 ↔ EUVS | 切り替えはできません。 | |

ただし、以下の制限があります。

- ・インク充てん後は、インクモード (P.3) を変更することはできません。したがって、色の組み合わせを変更することはできません。
- ・EUVS インクに対応している機種において、ファームウェアのバージョンアップによって EUV3 インクに対応させた場合、バージョンアップ前にお使いいただけた EUV インクと EUVS インクの切り替えはできなくなります。付属のユーザーズガイドに記載の「インク切り替え時の制限事項」は、本ページの内容に読み替えてください。

EUV3 インクに対応したファームウェア / Roland VersaWorks のバージョン

EUV3 インクに対応した機器とそのファームウェアのバージョンは以下の通りです。

| 機種 | ファームウェアのバージョン | Roland VersaWorks のバージョン |
|---------|---------------|--------------------------|
| LEC-330 | Ver. 6.00 以上 | Ver 4.92 以上 |
| LEC-540 | | |
| LEJ-640 | Ver. 2.00 以上 | |
| LEF-12 | Ver. 2.00 以上 | Ver. 5.01 以上 |

メモ

- ・ファームウェアのバージョンを確認する方法は、各機種のユーザーズマニュアルをご覧ください。

インク種類の切り替えかた

1. インクを抜き取る

! 重要

各色のインクカートリッジは、スロットに表示してある色に合わせて差し込んでください。間違ったカートリッジを差し込むと、インクが混色する可能性があります。カートリッジの差し間違えには十分注意してください。間違ったカートリッジを差し込んでインクが混色した場合には、お買い上げの販売店または弊社までご連絡ください。

1. **MENU** を押す。
2. **▼** を何度か押して、下図を表示する。

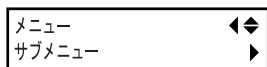

3. **▶** を押す。
4. **▲** を何度か押して、下図を表示する。

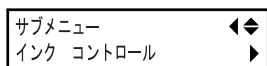

5. **▶** **▼** の順に押して、下図を表示する。

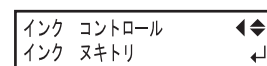

6. **ENTER** を押す。
7. 以降は画面の指示に従って作業する。

インクの抜き取り終了後、サブ電源がオフになります。

memo

ポンプモーターの過熱による故障を防ぐため『モーターホゴノタメ ドウサヲチュウシマシタ』のエラーメッセージが表示されることがあります。



このときは、約 10 分間放置してから操作を再開してください。

サブ電源スイッチ以外のキーを押すとエラーメッセージが解除されます。

2. インクを充てんする

1. サブ電源をオンにする。
2. インクタイプを選択する。

< EUV インクに切り替える場合 >

- 2-1.   を押して「ECO-UV」を選択する。



- 2-2.  を押す。

< EUV3 インクに切り替える場合 >

- 2-1.   を押して「ECO-UV3」を選択する。

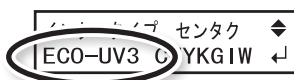

- 2-2.  を押す。

3. 以降は画面の指示に従って作業する。

作業終了後、インクカートリッジカバーを開めてください。

⚠ 警告

廃液やインクを火気の近くに置かない。
火災の原因になります。

⚠ 注意

廃液を一時的に保管するには、付属の廃液ボトル、金属缶やポリタンクなどの丈夫な密閉容器に入れ、フタをきちんと閉めること。

こぼれたり蒸気もれたりすると、火災につながったり臭いで気分が悪くなったりすることがあります。

廃液を直射日光の当たる場所に保管しないでください。

付属の廃液ボトルで廃液を一時的に保管する場合、直射日光の当たる場所に置かないでください。廃液が固まって廃液ボトルが使用できなくなります。

廃液は、地域の条例に従い、適切な方法で処理してください。

廃液には引火性があり、有害な成分も含まれています。廃液を焼却したり、一般のゴミと一緒に廃棄しないでください。また、下水や河川に流さないでください。環境に影響を及ぼす恐れがあります。

重要 VersaWorks をご使用の場合

インク充てん作業終了後に次のことを行ってください。さもないと、VersaWorks を使用できません。

手順

1. [スタート]メニューから、[すべてのプログラム (または [プログラム])] - [Roland VersaWorks] - [アプリケーションの初期化]をクリックする。
2. アプリケーションの初期化確認メッセージが表示されたら、[はい]をクリックする。
3. アプリケーションの初期化完了メッセージが表示されたら、[OK]をクリックする。
4. VersaWorks を起動する。
[プリンタの設定]画面が表示されます。アプリケーションの初期化を行うとプリンタとの接続が初期化されるためです。
5. プリンタの設定を行う。
 - ・「Roland VersaWorks クイックスタートガイド」の「プリンタを接続する」
 - ・「Roland VersaWorks クイックスタートガイド」の「Roland@NET を設定する」

メモ

- ・ アプリケーションの初期化を行うと、Roland@NET の設定も初期化されます。再設定してください。
- ・ EUV3 インクをお使いになる場合、Roland VersaWorks はバージョン 4.92 以上をお使いください。

EUVS / EUV3 インクの取り扱いについて

EUVS、EUV3 インクの取り扱い方法は、EUV インクと同じです。「セットアップガイド」「ユーザーズマニュアル」をお読みください。

